

Das Programm



NATURA HOME Denver

Das Polsterprogramm

Geänderte Version 15.01.2022

ZR. 718800 – Preis- und Typenliste 09/2021



Polstermöbel Produktinformation

Bitte unbedingt diese Produktinformation, Gebrauchs- und Pflegeanleitungen beachten! Für Schäden, die durch Nichtbeachtung entstehen, kann keine Garantie/ Gewährleistung übernommen werden.

Für Planungsmodelle gilt generell:

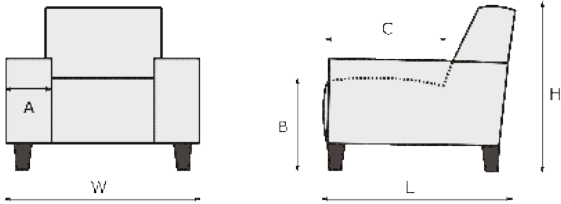

Ein sorgfältiges Aufmass ist Voraussetzung für eine exakte Montage und Ausrichtung der Möbel. Bitte bedenken Sie, dass Boden, Wände, Decken usw. nicht ganz gerade sind.

Bei Funktionsmöbeln ist es besonders wichtig vor Ingebrauchnahme die Produktbeschreibung zu lesen!

Produktbezeichnung:	Polstermöbel
Modellbezeichnung:	DENVER
Konstruktiver Aufbau / Materialien:	KORPUS : Verleimtes Massivholzgestell; Spanplatte; SITZ : Wellen-Unterfederung; Var. 1 - Federkern, Schaumstoff Kaltschaum38 kg/m ³ + Sitzmatte (Silikon-Kügelchen + geschnittener Schaumstoff); Var. 2 - Boxspring (Memory Schaumstoff/Taschenfederkern); Diolenwattenabdeckung; RÜCKEN : Schaumstoff 25kg/m ³ + Rückenmatte (Silikon-Kügelchen + geschnittener Schaumstoff); Diolenwattenabdeckung;
Ausführungsvarianten / ca. Maße:	<p>Allgemeine Maßangaben: A = Armbreite ca. 29 cm B = Sitzhöhe ca. 46 cm C = Sitztiefe ca. 62 H = Höhe ca. 81 cm L = Gesamttiefe ca. 100 cm W = Breite siehe Typenplan</p> <p>Übersicht:</p>  <p>Füße : Kunststofffuß; Holzfuß Buche lackiert, Holzfuß Eiche geölt, Holzfuß Eiche bianco (Fußhohe h-5 cm)</p> <p><u>Achtung:</u> Um den Fußboden vor Kratzer zu schützen, bitten wir Sie darauf achten, dass der jeweilige Fußboden geschützt wird, durch gesondertes Unterlegen unter die Standardfußvarianten des Herstellers.</p>
Art der Polsterung:	Festgepolstert mit legerem Lock; Veränderungen und stärkere Faltenbildung sind warentypisch.
Bezugsmaterialien:	Eine Vielzahl von Stoffen und Lederqualitäten. Alle Elemente können nur in einer Farbe und in einem Stoff/Leder gefertigt werden (uni Stoff)!

	<p>Alle Rücken echt bezogen. Anstellseiten echt bezogen.</p> <p>Bitte beachten Sie, dass es zwischen Stoff- und Lederbezügen zu unterschiedlich großen Zuschnitts flächen kommen kann!</p> <p><u>Achtung:</u> Sonne und Licht verändern im Laufe der Zeit und je nach Standort der Produkte die Farbe des Leders.</p>
Belastbarkeit:	Belastbarkeit pro Sitz ca. 120 KG.
Reinigungs- und Pflegeanleitung: (siehe Qualitätspass – unbedingt beachten)	<p>Die Unterhaltspflege ist gleichzusetzen mit der täglichen Körperpflege des Menschen. Bei der regelmäßigen Unterhaltspflege werden Verschmutzungen, die durch den täglichen Gebrauch entstehen, beseitigt (Hausstaub, Krümel, Fusseln, etc.) und zwar durch regelmäßiges Absaugen (geringe Saugleistung) mit einem normalen Haushaltsstaubsauger mit Polsterdüse. Bei Velours- und Flachgewebe unbedingt eine Düse mit weichen Bürsten verwenden und in Strichrichtung arbeiten.</p> <p>Anschließend mit einer weichen Bürste abbürsten (z. B. Kleiderbürste). Ab und zu sollte der Bezug mit einem feuchten Ledertuch abgewischt werden. Die Feuchtigkeit hält die Fasern elastisch und wirkt sich so positiv auf deren Langlebigkeit aus. Keinesfalls Mikrofasertücher oder Dampfreiniger verwenden!</p> <p>Flecken entfernt man am besten sofort, unmittelbar nach dem Entstehen. Wichtig ist, dass verschüttete Flüssigkeiten sofort mit einem saugfähigen Küchenpapier oder Tuch abgetupft werden – nicht reiben!</p> <p>Dann können sie gar nicht erst in das Gewebe eindringen. <u>Achtung:</u> Niemals auf der Stelle reiben und immer erst die Herstelleranweisungen am Produkt beachten!</p> <p>:</p>
Schadstoffgeprüft:	<p>DENVER ist mit dem Goldenen M und dem DGM Emmissionslabel A ausgezeichnet und wird nach RAL-Vorschriften der Deutschen Gütegemeinschaft gefertigt.</p> <p>Die Deutsche Gütegemeinschaft Möbel e. V. zertifiziert die Möbelhersteller nach den Güte- und Prüfbestimmungen RAL-GZ-430. Besondere Beachtung findet das Thema „gesund Wohnen“. Diese Anforderungen werden in Abstimmung mit dem Umweltbundesamt und Sachverständigen festgelegt und regelmäßig überprüft. Denn Möbel sollen nicht nur schön sein. Sie müssen auch haltbar sein und dürfen der Gesundheit nicht schaden. Doch solche Qualitäten sieht man den Möbeln beim Kauf schwer an. Die Deutsche Gütegemeinschaft Möbel e. V. sorgt hier für „Durchblick“, damit der Möbelkauf kein Risiko wird. Sie lässt die Möbel Ihrer Mitgliedsfirmen von neutralen Prüfinstituten z. B. Landesgewerbeanstalt Bayern (LGA) auf Herz und Nieren prüfen. In umfangreichen Güte- und Prüfbestimmungen sind eindeutige Qualitätskriterien für die Produktion, Materialien, Funktionalität und auch Wohnhygiene festgelegt, die Basis für die Prüfung durch das Testinstitut.</p> <p>Nur Möbel, die diesen Test bestehen, erhalten das Gütezeichen!</p>
Besonderheiten:	<p>Dieses Modell ist in einigen Stoffen und Lederqualitäten auf Wunsch ohne Aufpreis mit farblich abgesetztem Kontrastfaden lieferbar (siehe bitte Stoff- u. Lederliste).</p> <p>Mögliche Garnfarben - siehe vorhandene Musterlasche: Naht - BRAUN S10/1003 Naht - DUNKEL GRAU S10/1282 Naht - HELL GRAU S10/415 Naht - HELL BEIGE S10/861 Dies bitte auf der Bestellung notieren, andererseits wird die Standard Garn Farbe "Ton in Ton" gefertigt.</p> <p>Die Kissen sind separat zu bestellen! Bei den Kissen ist die Kontrastnaht nicht möglich.</p>

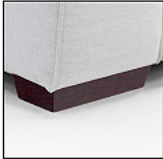
Technische Informationen:

Gestell:	KORPUS : Verleimtes Massivholzgestell; Spanplatte;
Unterfederung Sitz:	Nosag Wellenunterfederung
Polsteraufbau Sitz:	Federkern; Var. 1 - Federkern, Schaumstoff Kaltschaum 38 kg/m ³ + Sitzmatte (Silikon-Kügelchen + geschnittener Schaumstoff); Var. 2 - Boxspring (Memory Schaumstoff/Taschenfederkern); Diolenwattenabdeckung;
Unterfederung Rücken:	Spannplatte
Polsteraufbau Rücken:	Schaumstoff 25kg/m ³ + Rückenmatte (Silikon-Kügelchen + geschnittener Schaumstoff); Diolenwattenabdeckung;
Polsterung Armteil:	Schaumstoff 25kg/m ³ ; Diolenwattenabdeckung;
Füße:	<p>Fuß-Varianten:</p> <p>1. Kunststoff als Standard</p> <p>2. Holzfuß Buche lackiert (HF) als Variante gegen Aufpreis</p> <p>3. Holzfuß Eiche geölt (HF Eiche geölt), Holzfuß Eiche bianco (HF Eiche bianco) als Variante gegen Aufpreis</p> <p>Nur eine Fußhöhe = 5 cm; Sitzhöhe ca 46 cm</p> <p>Lieferbare Holzfußfarben: siehe Holzfarbtonmuster sowie Eiche geölt und Eiche bianco.</p> <p>Bei diesem Modell sind die Füße vormontiert.</p> <div style="display: flex; justify-content: space-around; align-items: center;"> <div style="text-align: center;">  <p>Kunststoff</p> </div> <div style="text-align: center;">  <p>Holzfuß Buche</p> </div> <div style="text-align: center;">  <p>Holzfuß Eiche geölt</p> </div> <div style="text-align: center;">  <p>Holzfuß Eiche bianco</p> </div> </div>

Modellbedingte / warentypische Eigenschaften:

Unabhängig von Materialeinsatz, Konstruktion und Verarbeitung sind bei der qualitativen Beurteilung von Möbeln drei wichtige Produkteigenschaften zu berücksichtigen, da diese späteren Veränderungen aus normalem, natürlichen Gebrauch keinen Sachmangel darstellt:

Warentypische Eigenschaft – resultiert aus speziellen Materialeigenschaften, (z. B. Naturmerkmale bei Leder).

Modellbedingte Eigenschaften - optisches Erscheinungsbild eines Modells (z. B. legere Verarbeitung der Polsterung).

Gebrauchseigenschaft – nutzungsbedingte Veränderungen, die keine Rückschlüsse auf Verarbeitung und Qualität zulassen (z. B. „Lieblingsplatz“ bei Polstermöbeln, Belastbarkeitsgrenzen bei Funktionsteilen).

ACHTUNG: Bitte die aufgeführten Informationen beachten!

<p>Lederarten und Eigenschaften:</p>	<p>Lederbezüge sind nicht nur Gewähr für eine lange Lebensdauer, sie repräsentieren auch Schönheit und Eleganz der Natur. Leder ist ein Naturprodukt, mit allen seinen natürlichen Eigenschaften. Jede Haut hat deshalb ihre individuelle Beschaffenheit. Zeckenbisse, Gabelstiche usw. sind warentypische Naturmerkmale. Sie garantieren die Echtheit und sind kein Produktsachmangel. Gerade bei Ledern sollten Sie auf Qualität achten, dann bekommen Sie nämlich weiche, geschmeidige, atmungsaktive Lederarten. (Qualität hat, wie immer, auch bei Leder seinen Preis.) Hochwertiges Leder ist so gefärbt, dass sich die Farbe um jede einzelne Faser legt und alle natürlichen Merkmale sichtbar lässt. Für eine Polstergarnitur werden fünf bis sieben Häute verarbeitet.</p>  <p>Die Tiere haben unter unterschiedlichen Bedingungen gelebt, keine Haut gleicht der anderen, wodurch Struktur- und Farbabweichungen sowie Natur- und Wachstumsmerkmale entstehen, die naturbedingt sind. Diese Lebenszeichnungen beeinträchtigen weder den Wert, noch die Haltbarkeit, sie machen aus jedem Möbel ein Unikat.</p> <p>Bei der Lederart RANCHO (Anilin) sind solche zusätzliche Eigenschaften, wie Wundnarben, Farbunterschiede, Kratzer oder natürliche Falten typisch.</p> <p>Bedenken Sie immer, dass auch Leder durch starke Lichteinwirkung, insbesondere Sonne, ausbleichen und dauerhafte Nähe zu eingeschalteten Heizkörpern das Leder austrocknet und es porös und brüchig macht. Abhilfe: Für Beschattung bzw. Luftbefeuchter sorgen, da dieses Klima auch für Menschen schädlich ist.</p> <p><u>Achtung:</u> Sonne und Licht verändern im Laufe der Zeit und je nach Standort der Produkte die Farbe des Leders bzw. des Stoffes.</p>
<p>Stoffarten und Eigenschaften:</p>	<p>Der Bezug ist wie das Gesicht des Polstermöbels, die Entscheidung Stoff oder Leder beeinflusst die Optik und die Gebrauchseigenschaften entscheidend. Ihr persönliches Wohlbefinden sollte die Hauptrolle spielen, testen Sie all unsere Modelle. Ihr Natura Einrichtungsberater ist Ihnen bei der Beantwortung Ihrer Fragen sehr gerne behilflich.</p>

	<p>Der Preis eines Stoffes sagt nicht zwangsläufig etwas über seine Robustheit und Langlebigkeit aus. Sondern kann Ausdruck anderer Qualitätskriterien sein, wie z. B. der Exklusivität und Eleganz der verwendeten Materialien, der Raffinesse des Druck- oder Webverfahrens, des hohen ästhetischen Wertes oder der extremen Feinheit.</p> <p>Polstermöbel werden im Durchschnitt vier Stunden pro Tag genutzt. Legt man pro Woche nur 6 Tage zugrunde und errechnet die Sitzdauer in einem Jahr, so kommt man auf die unglaubliche Zahl von 1248 Stunden. Während dieser Zeit müssen Polstermöbel hohe Gewichtsbelastungen, Scheuerbewegungen und andere Einflüsse wie Licht, Wärme, Staub etc. aushalten, möglichst ohne, dass sie dabei ihre Funktions- und Gebrauchstauglichkeit verlieren.</p> <p>Die Qualität der verwendeten Materialien, die Intensität der Nutzung sowie Tabakrauch, Schweiß oder sonstige Körperabsonderungen, natürlicher Verschleiß und Ihr Pflegeverhalten bestimmen somit in hohem Maße, wie lange die Freude an den Möbeln währt. Häusliche Jeansträger müssen wissen, dass grobe Jeansstoffe mit derben Nähten der Feind feingewebter Polsterbezüge (und Autositz) sind und abfärben, ebenso wie nicht farbechte Textilien. Klettbänder, Haustiere mit scharfen Krallen müssen von Polstermöbeln ferngehalten werden.</p>
<p>Sitzhärteunterschiede:</p>	<p>Der Sitzkomfort innerhalb einer Polstergruppe kann differieren. Oft ist es konstruktiv und formbedingt nicht möglich, jedes verwendete Element mit gleicher Unterfederung auszustatten (z. B. bei ECKelementen, Funktionsbauteilen, Verwandlungselementen, Anstellhockern, unterschiedlichen geometrischen Grundformen, Abschlusselementen etc.). Das ist warentypisch und Standard bei industrieller Fertigung. Es ist auch nicht auszuschließen, dass der Eindruck unterschiedlicher Sitzhärten entsteht, obwohl die Polsterungen einheitlich sind. (Schaumstoff kann innerhalb seines Raumgewichts technisch Toleranzen von plus/minus 10 % aufweisen).</p>
<p>Wellen- und Muldenbildung:</p>	<p>Beim so genannten „Einsitzen“ (Lieblingsplatz) verändert sich die Sitzhärte. Sie wird weicher in Abhängigkeit von Art und Dauer der Benutzung. Dies ist ein normaler Prozess, den jede Polsterung durchläuft. Um gleichmäßige Sitzhärten zu erzielen, ist es wichtig, die Sitzpositionen von Zeit zu Zeit zu ändern. Sonst kann es zu einseitiger Mulden- und Faltenbildung (Lieblingsplatz) kommen. Richtlinie: Je stärker das Bezugsmaterial und größer die verpolsterte Fläche, umso größer ist die Neigung zur Falten- und Muldenbildung. Unterstützt wird diese Entwicklung dadurch, dass Leder sich unter Einfluss von Körpergewicht mehr oder minder dehnen und dadurch „Wellen“ bilden. Diese optische Veränderung hat auf Gebrauch, Funktion und Lebensdauer keinen Einfluss und stellt keinen Sachmangel dar.</p>
<p>Lichtechtheit:</p>	<p>Als Lichtechtheit bezeichnet man die Resistenz eines Stoffes gegenüber der Einwirkung von Licht (insbesondere Sonnenschein, Tageslicht, Halogen-Beleuchtung). Kunstfasern und dunklere Farbtöne erreichen höhere Lichtechtheit als Naturfasern und hellere brillante Farben. Die Verfärbung des Materials unter Einfluss von Licht ist bei Möbelstoffen nicht zu verhindern. Die Urgewalt der Sonne verändert alle Materialien! Besondere Vorsicht ist deshalb in hellen Südzimmern mit viel Glas geboten. Insbesondere bei Sonnenschein sollten Vorhänge oder Jalousien geschlossen werden, da sonst viele Stoffe/ Bezugsmaterialien oder Natur belassene Leder schon nach wenigen Wochen an den</p>

	beschiedenen Stellen Farbabweichungen aufweisen.
Farbabweichungen:	Geringfügige Farbtoleranzen zwischen dem beim Kauf vorliegenden Muster und der Lieferung sind möglich. Das gilt insbesondere bei Naturfasern und Leder. Aus farbtechnischen Gründen kann für eine absolute Farbgleichheit keine Garantie übernommen werden, insbesondere bei Nachbestellungen empfiehlt sich eine Abklärung im Einzelfall nach Muster.
Anfärbung:	Bei hellen Stoff- oder Lederbezügen treten mitunter Anfärbungen auf, die durch nicht farbechte Textilien, z. B. von dunklen Jeansstoffen, T-Shirts oder ähnlichen verursacht werden. Wenn Jeansstoffe selbst nach mehrmaligem Waschen noch Farbabreibungen auf dem Bezugsstoff hinterlassen, handelt es sich nachweislich um einen Mangel des Bekleidungsstoffes und liegt nicht in der Qualität des Möbelstoffes (Bezugsmaterialies) begründet.
Reibechtheit:	Als Reibechtheit bezeichnet man die Widerstandsfähigkeit der Farbe von Möbelstoffen oder Leder gegenüber dem Abreiben oder Anfärben an andere trockene oder feuchte Textilien. In der Regel erreichen helle Farben höhere Reibechtheiten als dunklere Töne. Zur Reinigung sollten Sie ausschließlich destilliertes Wasser verwenden und mit einem weißen, weichen, sauberen Tuch vorsichtig reiben, immer großflächig von Naht zu Naht, leicht und ohne viel Druck und niemals nur auf der Stelle (Farbabrieb und Ränder)! Bitte keine Mikrofasertücher und Dampfreiniger verwenden.

Modellvarianten



Polsterprogramm NATURA HOME Denver 2,5-Sitzer 2,5ALR- 2502

Ausführung:

Bezug: Stoff Carmen 01 naturel, PG.IV,
Textilkennzeichen: 100% Polyester
Fuß: HF1 Eiche geölt,

Beschreibung:

2,5-Sitzer mit 2 Armlehnen
Sitzhöhe: ca. 46,00 cm
Sitztiefe: ca. 62,00 cm
Breite Armlehne: ca. 29,00 cm
Polsterung Rückenlehne: Diolenwattenabdeckung,
Schaumstoff
Polsterung Sitz: Diolenwattenabdeckung,
Federkern, Nosagfederung, Schaumstoff Maße:
ca. B 218 cm x T 100 cm x H 81 cm

Preis

998,00 EUR* - Werbepreis

ohne Kissen und Deko

3-Sitzer 3ALR-3002

Ausführung:

Bezug: Stoff Carmen 01 naturel, PG.IV,
Textilkennzeichen: 100% Polyester
Fuß: HF1 Eiche geölt

Beschreibung:

Sitzhöhe: ca. 46,00 cm
Sitztiefe: ca. 62,00 cm
Breite Armlehne: ca. 29,00 cm
3-Sitzer mit 2 Armlehnen
Polsterung Rückenlehne: Diolenwattenabdeckung,
Schaumstoff
Polsterung Sitz: Diolenwattenabdeckung,
Federkern, Nosagfederung, Schaumstoff
Maße: ca. B 238 cm x T 100 cm x H 81 cm

Preis

1089,00 EUR* - Werbepreis

ohne Kissen und Deko

* Alle Preise sind Abholpreise (ohne Lieferung und Montage) in Euro einschließlich der jeweils gültigen Mehrwertsteuer. Abweichungen in Struktur, Farbe, Form und Abmessungen, Gewicht sowie technische Änderungen gegenüber den Abbildungen und textlichen Angaben sind möglich und bleiben vorbehalten soweit diese in der Natur der verwendeten Materialien liegen und handelsüblich sind. Alles ohne Deko, nur solange Vorrat reicht.



Polsterprogramm NATURA HOME Denver

Ecksofa Denver - Longchair links, 2,5-Sitzer, Sitzvorzug (motorisch), Stoff, Braun
LALXL-2,5SAzAR m.Motor-730M

Ausführung:

Bezug: Stoff Bull I ML(T) 09 camel, Stoffgruppe V
Textilkennzeichnung: 96% Polyester, 4% Polyethylen
Polsterung: Sitz Nosag, Federkern, Schaumstoff mit Diolenwatteabdeckung
Polsterung Rücken: Schaumstoff mit Diolenwatteabdeckung
alle Rücken echt bezogen
Füße: Kunststoff

Beschreibung:

bestehend aus:

Longchair mit Armlehne links groß,
2,5 Sitzer Sofa mit Armlehne rechts mit motorischem Sitzauszug
Stellmaß ca. 183x333 cm
Sitzhöhe: ca. 46,00 cm
Sitztiefe: ca. 62,00 cm
Polsterung Sitz: Diolenwattenabdeckung, Federkern, Nosagfederung, Schaumstoff
Polsterung Rückenlehne: Diolenwattenabdeckung, Schaumstoff
Maße: ca. B 333 cm x T 183 cm x H 81 cm

Preis

2.399,00 EUR* - Werbepreis

ohne Kissen und Deko

* Alle Preise sind Abholpreise (ohne Lieferung und Montage) in Euro einschließlich der jeweils gültigen Mehrwertsteuer. Abweichungen in Struktur, Farbe, Form und Abmessungen, Gewicht sowie technische Änderungen gegenüber den Abbildungen und textlichen Angaben sind möglich und bleiben vorbehalten soweit diese in der Natur der verwendeten Materialien liegen und handelsüblich sind. Alles ohne Deko, nur solange Vorrat reicht.

Polsterprogramm NATURA HOME Denver

Ecksofa Denver - 2-Sitzer, Longchair rechts, Leder, Graubeige 2061M/6153



Ausführung:

Bezug: Leder Rancho 15 light grey, LG L40
(WR) Polsterung: Sitz Nosag, Federkern,
Schaumstoff mit Diolenwatteabdeckung
Polsterung Rücken: Schaumstoff mit
Diolenwatteabdeckung
alle Rücken echt bezogen
FüÙe: KunststofffüÙe

Beschreibung:

bestehend aus:
2 Sitzer Sofa mit Armlehne links mit motorischem
Sitzvorzug,
Longchair klein mit Armlehne rechts
StellmaÙ ca. 298 x 183 cm
Sitzhöhe: ca. 46,00 cm
Sitztiefe: ca. 62,00 cm
Polsterung Rückenlehne:
Diolenwattenabdeckung, Schaumstoff
Polsterung Sitz: Diolenwattenabdeckung,
Federkern, Nosagfederung, Schaumstoff
MaÙe: ca. B 298 cm x T 183 cm x H 81 cm

Preis

3.699,00 EUR* - Werbepreis

ohne Kissen und Deko

* Alle Preise sind Abholpreise (ohne Lieferung und Montage) in Euro einschließlich der jeweils gültigen Mehrwertsteuer. Abweichungen in Struktur, Farbe, Form und Abmessungen, Gewicht sowie technische Änderungen gegenüber den Abbildungen und textlichen Angaben sind möglich und bleiben vorbehalten soweit diese in der Natur der verwendeten Materialien liegen und handelsüblich sind. Alles ohne Deko, nur solange Vorrat reicht.



DENVER

Produktinformation

Gütezeichen RAL www.dgm-moebel.de	M Möbel	H20190172	KLIMAPAKT für die Möbelindustrie ClimatePartner.com/ClimatePartner	KLIMANEUTRALER Möbelhersteller* ClimatePartner.com/ClimatePartner	EMISSIONSKLASSE für Möbel Emissionsklasse für furnierte Stoffe / Seating furniture Emissionsklasse für abstrichegelte Stoffe / Upholstered seating
		Hersteller / Manufacturer number H20190172 Polsterher / Upholstery number H20190172	Hersteller / Manufacturer number H20190172 Polsterher / Upholstery number H20190172	Hersteller / Manufacturer number H20190172 Polsterher / Upholstery number H20190172	Hersteller / Manufacturer number H20190172 Polsterher / Upholstery number H20190172



POLSTERAUFBAU

- KORPUS** : Verleimtes Massivholzgestell; Spanplatte;
- SITZ** : Wellen-Unterfederung; **Var. 1** - Federkern + Kaltschaum 38 kg/m³ + Sitzmate (Silikon-Kügelchen + geschnittener Schaumstoff); **Var. 2** - Boxspring (Taschenfederkern + Memory Schaum); Diolenwattenabdeckung;
- RÜCKEN** : Schaum 25kg/m³ + Rückenmate (Silikon-Kügelchen + geschnittener Schaumstoff); Diolenwattenabdeckung;
- FÜßE** : Kunststofffuß; Holzfuß Buche lackiert, Holzfuß Eiche geölt, Holzfuß Eiche bianco
- INFO** : Alle Rücken echt bezogen;

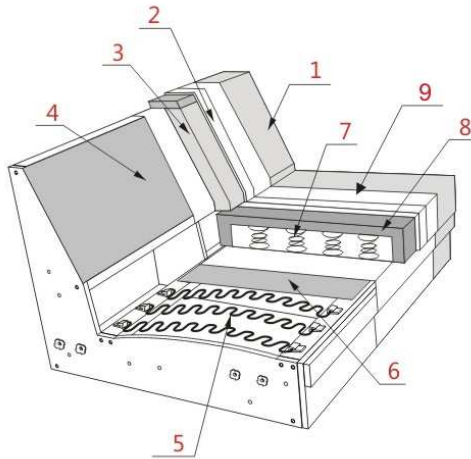

- 1** Bezug Ihrer Wahl
- 2** (Silikon+Schnitt Schaum)
- 3** Schaum 25kg/m³
- 4** Spanplatte
- 5** Wellen-Unterfederung
- 6** Polster
- 7** V1-BONEL; V2-BOXSPRING
- 8** V1-Kaltschaum; V2-Memory Schaum
- 9** V1-(Silikon+Schnitt Schaumstoff)

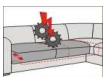

Sitzauszug: motorischer Sitzauszug. Der Sitz bei Typen mit dem Sitzauszug ist ca. 25 cm ausziehbar!



DENVER

Produktinformation

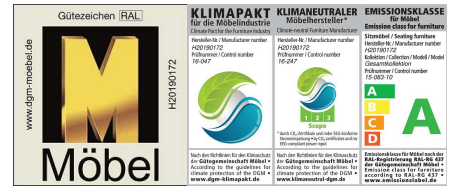

Alle Elemente können nur in einer Farbe und in einem Stoff oder Leder gefertigt werden (uni Stoff)!
 Bei Ledergarnituren sind veränderte Zuschnitte und Nahtbilder gegenüber Stoffverarbeitung üblich.
 Art der Polsterung : Festgepolstert mit legerem Lock; Veränderungen und stärkere Faltenbildung sind warentypisch.

Bei der Sitzvariante Federkern/Sitzmatte ist Kammer- und Faltenbildung charakteristisch und gewollt.
 Alle Elemente sind seitlich echt bezogen.

Kontrastnaht

Dieses Modell ist in einigen Stoffen und Lederqualitäten auf Wunsch ohne Aufpreis mit farblich abgesetztem Kontrastfaden lieferbar (siehe bitte Stoff- u. Lederliste). Mögliche Garnfarben - siehe vorhandene Musterlasche:

Naht - BRAUN S10/1003

Naht - DUNKEL GRAU S10/1282

Naht - HELL GRAU S10/415

Naht - HELL BEIGE S10/861

Dies bitte auf der Bestellung notieren, andererseits wird die Standard Garn Farbe "Ton in Ton" gefertigt.

Zwei Sitzkomfortarten:

BONELL / Federkern mit Sitzmatte - im Standard

BOXSPRING - als Alternative gegen Aufpreis laut Preisliste.

Wenn der Kunde beim Kauf sich für den Boxspring entscheiden wird, muss das eindeutig auf der Bestellung erfasst werden. Bei Informationsmangel wird immer der Standard Schaumstoff mit Sitzmatte angewendet.

Motorischer Sitzauszug - ist bei dem 1,5-Sitzer, 2-Sitzer und 2,5-Sitzer, je mit einer oder keiner Armlehne erhältlich. Bei dem 2 und 2,5 Sitzer auch jeweils mit 2 Armlehnen erhältlich.

Der Sitz bei den Typen mit dem Sitzauszug ist ca. 25 cm ausziehbar!

Es wird empfohlen das Element mit Sitzauszug nur mit folgenden Elementen zu verbinden: E1ABL/R Kl., E1ABL/R, LAL/R Kl., LAL/R, LAL/R XL, Sp.Gr.

Achtung! Bei Typen mit motorischem Sitzauszug empfiehlt der Hersteller den Motor der Funktion nicht länger als max. 2 Minuten im Gang zu halten, danach bitte min. 18 Minuten (Motor) pausieren.

Steuerung vom motorischem Sitzauszug



bei Type mit Arm Steuerung an der Außenseite der Armlehne



bei der Type ohne Arm an der Seite vom Sitz

Bei Elementen mit Motoren besteht die Möglichkeit das Akku gegen Aufpreis zu bekommen. Niedriger Ladezustand wird durch einen integrierten Lautsprecher signalisiert.

Fuß-Varianten:

1. Kunststoff als Standard
 2. Holzfuß Buche lackiert (HF) als Variante gegen Aufpreis
 3. Holzfuß Eiche geölt (HF Eiche geölt), Holzfuß Eiche bianco (HF Eiche bianco) als Variante gegen Aufpreis
- Nur eine Fußhöhe = 5 cm; Sitzhöhe ca 46 cm
 Lieferbare Holzfußfarben: siehe Holzfarbtonmuster sowie Eiche geölt und Eiche bianco.
 Bei diesem Modell sind die Füße vormontiert.



Kunststoff



Holzfuß
Buche



Holzfuß
Eiche geölt



Holzfuß
Eiche bianco

Zubehörteile, wie Kissen sind separat zu bestellen! Bei den Kissen ist die Kontrastnaht nicht möglich.

Achtung!







Die Piktogramme haben nur einen informativen Charakter und entsprechen nicht der tatsächlichen Optik.

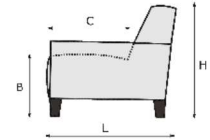
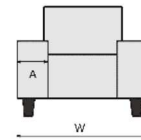





Bei den angegebenen Massen können Abweichungen entstehen (+/- 5 cm)

Bei Zusammenstellungen die Typen bitte von links nach rechts angeben (vorstehend!)

A = 29 cm
B = 46 cm
C = 62 cm
H = 81 cm
L = 100 cm



EMV NATURA PREISLISTE DENVER							
BEZEICHNUNG	6063XL LARXL	8030 Sp.Gr	90806 Hocker 80x60	91275 Hocker 125x75	9043 Sitzbank m.Stauraum 125x60	99209 Plaidkissen	
BEZEICHNUNG	Longchair mit Armteil rechts, groß	Spitzeckteil, groß	Hocker 80x60	Hocker 125x75	Sitzbank m.Stauraum 125x60	Plaidkissen	
BREITE (W)	143 cm	121 cm	80 cm	125 cm	125 cm	65 cm	
TIEFE (L)	183 cm	121 cm	60 cm	75 cm	60 cm	80 cm	
HÖHE (H)	81 cm	81 cm	46 cm	46 cm	46 cm	10 cm	
SITZHÖHE (B) & SITZTIEFE (C)	46 cm & 148 cm	46 cm & 84 cm	46 cm & 60 cm	46 cm & 75 cm	cm & 60 cm	cm & cm	
QBM	2.28 qbm	1.29 qbm	0.26 qbm	0.49 qbm	0.4 qbm	0.05 qbm	
Stoff	EUR	EUR	EUR	EUR	EUR	EUR	
II	1058	674	271	355	535	55	
III	1087	701	286	367	547	58	
IV	1126	739	298	398	574	65	
V	1164	770	312	410	586	70	
Leder	EUR	EUR	EUR	EUR	EUR	EUR	
L10	1742	1198	408	571	775	142	
L20	1829	1270	425	600	804	154	
L30	2014	1421	461	658	852	185	
L40	2064	1457	468	677	869	190	
L50	2210	1555	494	722	917	206	
Aufpreis (+) Nachlass (-)	EUR	EUR	EUR	EUR	EUR	EUR	
BOXSPRING DELUXE	+ 192	+ 72	+ 60	+ 84	+ 84		
AKKU							
HF	+ 38	+ 29	+ 38	+ 38	+ 38		
HF EICHE	+ 58	+ 43	+ 58	+ 58	+ 58		

EMV NATURA PREISLISTE DENVER							
BEZEICHNUNG	990020 Plaidkissen m.Rollen	614 1,5AL-LAR.KI	613 LAL.KI-1,5AR	193 1,5AL-LAR	191 LAL-1,5AR	616 1,5SAZAL m.motor- LAR.KI	
BEZEICHNUNG	Plaidkissen mit Rolle	1,5-Sitzer mit Armlehne links + Longchair mit Armteil rechts, klein	Longchair mit Armteil links, klein + 1,5-Sitzer mit Armlehne rechts	1,5-Sitzer mit Armlehne links + Longchair mit Armteil rechts	Longchair mit Armteil links + 1,5-Sitzer mit Armlehne rechts	1,5-Sitzer mit Armlehne links, mit motorischem Sitzauszug + Longchair mit Armteil rechts, klein	
BREITE (W)	62 cm	248 cm	248 cm	248 cm	248 cm	248 cm	
TIEFE (L)	62 cm	183 cm	183 cm	218 cm	218 cm	183 cm	
HÖHE (H)	22 cm	81 cm	81 cm	81 cm	81 cm	81 cm	
SITZHÖHE (B) & SITZTIEFE (C)	cm & cm	46 cm & cm	46 cm & cm	46 cm & cm	46 cm & cm	46 cm & cm	
QBM	0.08 qbm	3.12 qbm	3.12 qbm	3.51 qbm	3.51 qbm	3.12 qbm	
Stoff	EUR	EUR	EUR	EUR	EUR	EUR	
II	91	1500	1500	1642	1642	2028	
III	94	1572	1572	1711	1711	2100	
IV	101	1666	1666	1793	1793	2194	
V	106	1747	1747	1874	1874	2275	
Leder	EUR	EUR	EUR	EUR	EUR	EUR	
L10	154	2628	2628	2719	2719	3204	
L20	161	2758	2758	2863	2863	3334	
L30	190	3036	3036	3158	3158	3612	
L40	202	3106	3106	3235	3235	3682	
L50	216	3329	3329	3470	3470	3905	
Aufpreis (+) Nachlass (-)	EUR	EUR	EUR	EUR	EUR	EUR	
BOXSPRING DELUXE		+ 228	+ 228	+ 252	+ 252	+ 228	
AKKU						+ 228	
HF		+ 77	+ 77	+ 77	+ 77	+ 77	
HF EICHE		+ 115	+ 115	+ 115	+ 115	+ 115	

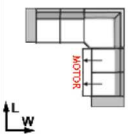
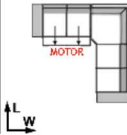
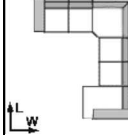
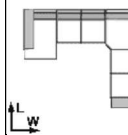
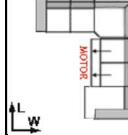
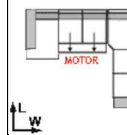
EMV NATURA PREISLISTE DENVER							
BEZEICHNUNG		403M	404M	892	893	4967M	4968M
		2,5AL-Sp.Gr-2,5SAzAR m.motor	2,5SAzAL m.motor-Sp.gr-2,5AR	2,5AL-Sp.Gr-2,5-LAR	LAL-2,5-Sp.Gr-2,5AR	2,5AL-Sp.Gr-2,5SAz m.motor-LAR	LAL-2,5SAz m.motor-Sp.Gr-2,5AR
BEZEICHNUNG		2,5-Sitzer mit Armlehne links + Spitzeckteil, groß + 2,5-Sitzer mit Armlehne rechts, mit motorischem Sitzauszug	2,5-Sitzer mit Armlehne links, mit motorischem Sitzauszug + Spitzeckteil, groß + 2,5-Sitzer mit Armlehne rechts	2,5-Sitzer mit Armlehne links + Spitzeckteil, groß + 2,5-Sitzer ohne Armlehnen + Longchair mit Armteil rechts	Longchair mit Armteil links + 2,5-Sitzer ohne Armlehnen + Spitzeckteil, groß + 2,5-Sitzer mit Armlehne rechts	2,5-Sitzer mit Armlehne links + Spitzeckteil, groß + 2,5-Sitzer ohne Armlehnen, mit motorischem Sitzauszug + Longchair mit Armteil rechts	Longchair mit Armteil links + 2,5-Sitzer ohne Armlehnen, mit motorischem Sitzauszug + Spitzeckteil, groß + 2,5-Sitzer mit Armlehne rechts
BREITE (W)		308 cm	308 cm	308 cm	408 cm	308 cm	408 cm
TIEFE (L)		308 cm	308 cm	408 cm	308 cm	408 cm	308 cm
HÖHE (H)		81 cm	81 cm	81 cm	81 cm	81 cm	81 cm
SITZHÖHE (B) & SITZTIEFE (C)		46 cm & cm	46 cm & cm	46 cm & cm	46 cm & cm	46 cm & cm	46 cm & cm
QBM		4.61 qbm	4.61 qbm	6.81 qbm	6.81 qbm	6.81 qbm	6.81 qbm
Stoff		EUR	EUR	EUR	EUR	EUR	EUR
II		2820	2820	3216	3216	3744	3744
III		2890	2890	3336	3336	3864	3864
IV		3053	3053	3530	3530	4058	4058
V		3146	3146	3672	3672	4200	4200
Leder		EUR	EUR	EUR	EUR	EUR	EUR
L10		4466	4466	5386	5386	5962	5962
L20		4687	4687	5683	5683	6259	6259
L30		5155	5155	6305	6305	6881	6881
L40		5273	5273	6458	6458	7034	7034
L50		5616	5616	6929	6929	7505	7505
Aufpreis (+) Nachlass (-)		EUR	EUR	EUR	EUR	EUR	EUR
BOXSPRING DELUXE		+ 264	+ 264	+ 456	+ 456	+ 456	+ 456
AKKU		+ 228	+ 228			+ 228	+ 228
HF		+ 106	+ 106	+ 144	+ 144	+ 144	+ 144
HF EICHE		+ 158	+ 158	+ 216	+ 216	+ 216	+ 216

EMV NATURA PREISLISTE DENVER		
BEZEICHNUNG		750
		3ALR+2,5ALR
BEZEICHNUNG		3-Sitzer mit 2 Armlehnen + 2,5-Sitzer mit 2 Armlehnen
BREITE (W)		0 cm
TIEFE (L)		0 cm
HÖHE (H)		0 cm
SITZHÖHE (B) & SITZTIEFE (C)		46 cm & cm
QBM		4.2 qbm
Stoff		EUR
II		1951
III		2014
IV		2131
V		2206
Leder		EUR
L10		3230
L20		3406
L30		3790
L40		3893
L50		4190
Aufpreis (+) Nachlass (-)		EUR
BOXSPRING DELUXE		+ 204
AKKU		
HF		+ 77
HF EICHE		+ 115



ACCESSORIES

Produktinformation



Alle Elemente können nur in einer Farbe und in einem Stoff oder Leder gefertigt werden (uni Stoff)!

Wichtig!

Deko-Kissen DK 10 / DK 14 / DK 16 / DK 21 können in Kombination mit Leder gefertigt werden:

Stoffvariante (TK): 1 - Stoff / 2- Leder/Stoff andere Farbe; Basispreis ist Stoffpreis

Ledervariante (LD): 1- Leder / 2 - Stoff / Leder andere Farbe; Basispreis ist Lederpreis

Achtung!





Die Piktogramme haben nur einen informativen Charakter und entsprechen nicht der tatsächlichen Optik.



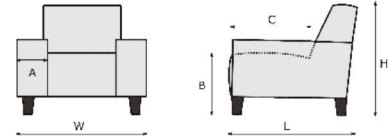

Bei den angegebenen Massen können Abweichungen entstehen (+/- 5 cm)

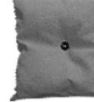





Bei Zusammenstellungen die Typen bitte von links nach rechts angeben (vorstehend!)

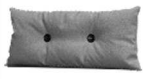





A =
B =
C =
H =
L =



EMV PREISLISTE ACCESSORIES						
	994541	994541KN	995051	995051KN	996061	99505DLX
BEZEICHNUNG	Sierkissen 45x45	Sierkissen I 45x45 m. Knopf	Sierkissen I 50x50	Sierkissen I 50x50 m. Knopf	Sierkissen I 60x60	Sierkissen Deluxe 50x50
BEZEICHNUNG	Kissen 45x45	Kissen 45x45 mit Knopf	Kissen 50x50	Kissen 50x50 mit Knopf	Kissen 60x60	Kissen Deluxe 50x50; Füllung aus Daunen und Silikon
BREITE (W)	45 cm	45 cm	50 cm	50 cm	60 cm	50 cm
TIEFE (L)	15 cm	15 cm	15 cm	15 cm	15 cm	15 cm
HÖHE (H)	45 cm	45 cm	50 cm	50 cm	60 cm	50 cm
SITZHÖHE (B) & SITZTIEFE (C)	cm & cm	cm & cm	cm & cm	cm & cm	cm & cm	cm & cm
QBM	0.01 qbm	0.01 qbm	0.04 qbm	0.04 qbm	0.01 qbm	0.04 qbm
Stoff	EUR	EUR	EUR	EUR	EUR	EUR
II	31	36	34	38	36	43
III	34	38	36	41	38	46
IV	36	41	38	43	41	50
V	38	43	41	46	43	53
Leder	EUR	EUR	EUR	EUR	EUR	EUR
L10	60	65	62	67	72	72
L20	65	70	67	72	77	77
L30	77	82	86	91	115	96
L40	86	91	98	103	137	110
L50	91	96	106	110	149	118

EMV PREISLISTE ACCESSORIES						
	9900DK2250	995020	995550	995727	99210	995727KN
BEZEICHNUNG	Sierkissen DK22 50x50	Armkissen 50x20x20	Armkissen 55x50	Lendenkissen 57x27	Flatterkissen	Lendenkissen 57x27 m. Knopf
BEZEICHNUNG	Kissen DK22 50x50	Armkissen 50x20x20	Armlehnenkissen 55x50	Lendekissen 57x27	Flatterkissen	Lendekissen 57x27 mit Knöpfe
BREITE (W)	50 cm	20 cm	55 cm	57 cm	50 cm	57 cm
TIEFE (L)	15 cm	20 cm	15 cm	17 cm	10 cm	17 cm
HÖHE (H)	50 cm	50 cm	50 cm	27 cm	50 cm	27 cm
SITZHÖHE (B) & SITZTIEFE (C)	cm & cm	cm & cm	cm & cm	cm & cm	cm & cm	cm & cm
QBM	0.04 qbm	0.01 qbm	0.01 qbm	0.01 qbm	0.03 qbm	0.01 qbm
Stoff	EUR	EUR	EUR	EUR	EUR	EUR
II	60	36	38	38	38	48
III	62	38	41	41	41	50
IV	65	41	43	46	46	55
V	67	43	46	50	48	60
Leder	EUR	EUR	EUR	EUR	EUR	EUR
L10	67	65	72	72	110	82
L20	72	70	77	77	115	86
L30	91	91	115	89	137	98
L40	103	106	137	98	151	108
L50	110	113	151	103	161	113

EMV PREISLISTE ACCESSORIES							
BEZEICHNUNG		996540 Lendenkissen 65x40	996727 Lendenkissen 67x27	996727KN Lendenkissen 67x27 mit Knopf	990010 Rollenkissen	90299 Zeitungsablage	9900DK15 Plaidkissen DK15 80x65
BEZEICHNUNG		Lendekissen 65x40	Lendekissen 67x27	Lendekissen 67x27 mit Knöpfe	Rollenkissen	Zeitungsablage, nur im Leder möglich	Plaidkissen DK15 80x65
BREITE (W)		65 cm	67 cm	67 cm	50 cm	28 cm	80 cm
TIEFE (L)		15 cm	17 cm	17 cm	15 cm	45 cm	15 cm
HÖHE (H)		40 cm	27 cm	27 cm	15 cm	49 cm	65 cm
SITZHÖHE (B) & SITZTIEFE (C)		cm & cm	cm & cm	cm & cm	cm & cm	cm & cm	cm & cm
QBM		0.01 qbm	0.01 qbm	0.01 qbm	0.01 qbm	0.07 qbm	0.01 qbm
Stoff	EUR	EUR	EUR	EUR	EUR	EUR	EUR
II	34	38	48	38			50
III	36	41	50	41			53
IV	38	46	55	43			58
V	41	50	60	46			62
Leder	EUR	EUR	EUR	EUR	EUR	EUR	EUR
L10	62	72	82	70	238		120
L20	67	77	86	74	240		127
L30	86	89	98	96	259		142
L40	98	98	108	103	271		170
L50	106	103	113	108	281		187

EMV PREISLISTE ACCESSORIES							
BEZEICHNUNG		9029 Media Tas	990020 Plaidkissen m. Rollen	994556 Beistelltisch Metallfüße Chrom	994557 Beistelltisch Metallfüße Schwarz	995045 Armkissen I 50x45	0100 Stoffmetrage
BEZEICHNUNG		Zeitungsablage	Rückenkissen m. Rolle	Beistelltisch mit Holzplatte (siehe Holzfarbtonmuster, außer Eichenholz), Metallfüße Chrom	Beistelltisch mit Holzplatte (siehe Holzfarbtonmuster, außer Eichenholz), Metallfüße schwarz	Armlehnenkissen 50x45	Stoff metrage / Leder wird nur als komplette Haute verkauft, Preis pro m2
BREITE (W)		36 cm	62 cm	30 cm	30 cm	50 cm	0 cm
TIEFE (L)		39 cm	62 cm	45 cm	45 cm	15 cm	0 cm
HÖHE (H)		1 cm	22 cm	48 cm	48 cm	45 cm	0 cm
SITZHÖHE (B) & SITZTIEFE (C)		cm & cm	cm & cm	cm & cm	cm & cm	cm & cm	cm & cm
QBM		0.01 qbm	0.08 qbm	0.1 qbm	0.1 qbm	0.03 qbm	0.01 qbm
Stoff	EUR	EUR	EUR	EUR	EUR	EUR	EUR
II	50	77	166	166	166	36	46
III	53	79	166	166	166	38	60
IV	60	86	166	166	166	41	70
V	62	91	166	166	166	43	79
Leder	EUR	EUR	EUR	EUR	EUR	EUR	EUR
L10	89	132	166	166	166	72	62
L20	91	137	166	166	166	79	74
L30	103	158	166	166	166	91	86
L40	118	173	166	166	166	108	101
L50	127	190	166	166	166	118	110

Für Ihre ersten Ideen!

Mehr im Internet unter www.natura-einrichten.de

Firmenstempel