

## Das Programm



## STYLES UNITED Maui Das Polster-Programm

Geänderte Version 15.01.2022

ZR. 718800 – Preis- und Typenliste 09/2021



## Produktinformation – Polstermöbel

Bitte unbedingt diese Produktinformation, Gebrauchs- und Pflegeanleitungen beachten! Für Schäden, die durch Nichtbeachtung entstehen, kann keine Garantie/ Gewährleistung übernommen werden.

### Für Planungsmodelle gilt generell:

Ein sorgfältiges Aufmass ist Voraussetzung für eine exakte Montage und Ausrichtung der Möbel. Bitte bedenken Sie, dass Böden, Wände, Decken usw. nicht ganz gerade sind.

Bei Funktionsmöbeln ist es besonders wichtig vor Ingebrauchnahme die Produktbeschreibung zu lesen.

**Produktbezeichnung:** Polsterprogramm

**Modellbezeichnung:** MAUI

**Konstruktiver Aufbau / Materialien:** KORPUS : Verleimtes Massivholzgestell; Spannplatte E-1; Spanplatte; Sperrholz;  
SITZ : Nosag; Var. 1 - HR (Schaum HR38 kg/m<sup>3</sup>); Var. 2 - MEMORY SANDWICH (Schaum HR44 kg/m<sup>3</sup> + Visco Schaum); Diolenwattenabdeckung;  
RÜCKEN : Rückenkissen (Silikon);

**Ausführungsvarianten / ca. Maße:** Allgemeine Maßangaben:  
A = Armbreite: Sessel ca 13 cm; andere Typen ca 18 cm  
B = Sitzhöhe ca 45 cm  
C = Sitztiefe ca 58 cm  
H = Höhe ca 84 cm  
L = Gesamttiefe ca 97 cm  
W = Breite siehe Typenplan  
Übersicht:

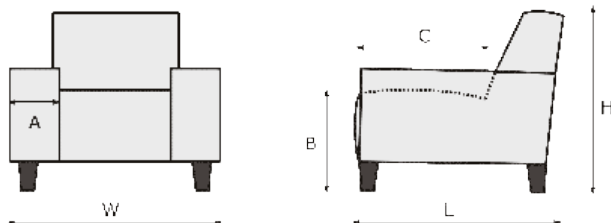

**Der Einzelsessel hat seine individuelle Optik und Massen - laut EK Liste.**



**Art der Polsterung:** Festgepolstert mit legerem Look; Wellenbildung möglich. Bei unseren verschiedenen Polsterungen entsteht im Gebrauch ein natürliches Wellenbild. Dies ist design- und konstruktionsbedingt gewollt und stellt keinen Qualitätsmangel dar, sondern eine warentypische Eigenschaft. Die Ausprägung der Faltenbildung hängt von dem gewählten Sitzkomfort ab und kann Modell- und bezugsbedingt in der Stärke variieren.

## Material und Pflege

**Bezugsmaterialien:** Eine Vielzahl von Stoffen und Lederqualitäten.

**Ausführungsmöglichkeiten:**

461 - komplett Stoff oder Leder;

835 - nur Stoff: Stoff 1 - Korpus+Sitz / Stoff 2 - Rückenkissen

3735 - nur Stoff: Stoff 1- Korpus / Stoff 2 - Sitz+Rückenkissen

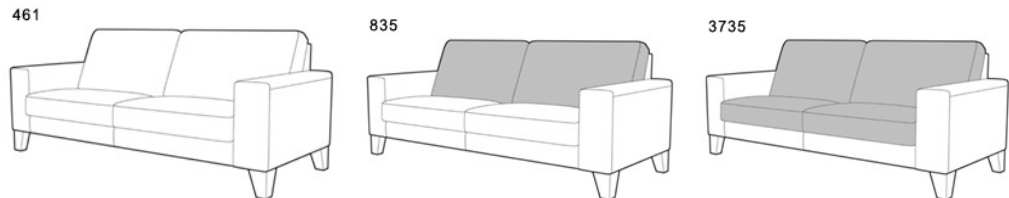

Wenn sich der Kunde für Stoffe aus verschiedenen Preisgruppen entscheidet, wird der Preis laut der höheren Preisgruppe berechnet.

Lederzuschnitte und Nahtausführungen können aus material- und verarbeitungstechnischen Gründen zusätzliche Teilungsnähte zur Lederverarbeitung aufweisen.

Alle Rücken echt bezogen. Anstellseiten Standard nicht echt bezogen.

Bitte beachten Sie, dass es zwischen Stoff- und Lederbezügen zu unterschiedlich großen Zuschnittsflächen kommen kann! Funktions- oder verstellbare Teile brauchen beim Bezugsmaterial mehr Spielraum.

Achtung: Sonne und Licht verändern im Laufe der Zeit und je nach Standort der Produkte die Farbe des Leders.

**Belastbarkeit:** Sofa max. 120 kg pro Sitzeinheit  
Sessel max. 120 kg

**Besonderheiten:** **Sitzkomfort-Möglichkeiten:**  
Var. 1 - Schaumstoff HR als Standard  
Var. 2 - Memory Sandwich Aufpreis laut Preisliste  
Bei Informationsmangel auf der Bestellung wird Standard bestätigt..

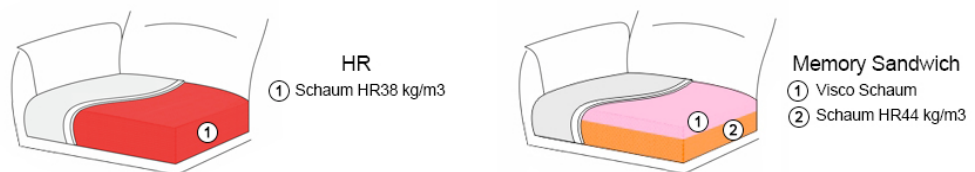

**Wichtig:** Der Sessel (Typ 1002) hat Armlehnbreite von ca 13 cm; alle anderen Typen haben Armlehnbreite von 18 cm.

Seite echt bezogen ist nicht möglich.

Die einzelnen Typen werden mit Einhänge-Beschläge verbunden.  
Zubehörteile, wie Kissen und Kopfstützen sind separat zu bestellen.

**EINZELSESSEL**

Drehsessel in zwei Ausführungen:

- Rücken niedrig
- Rücken hoch, inkl. manuell verstellbare Kopfstütze

Sitzkomfort: SANDWICH

Alle Elemente können nur in einer Farbe und in einem Stoff oder Leder gefertigt werden (uni Stoff)!  
Lederzuschnitte und Nahtausführungen können aus material- und verarbeitungstechnischen Gründen

zusätzliche Teilungsnähte zur Lederverarbeitung aufweisen.

Metallarmlehne in folgenden Farben erhältlich: schwarz im Preis; **Farbe RVS gegen Aufpreis**



Schwarz



RVS

## Technische Informationen:

**Gestell:** Verleimtes Massivholzgestell; Spanplatte; Sperrholz;

**Unterfederung Sitz:** Wellen-Unterfederung;

**Polsteraufbau Sitz:** Var. 1 - HR (Schaum HR38 kg/m3); Var. 2 - MEMORY SANDWICH (Schaum HR44 kg/m3 + Visco Schaum); Diolenwattenabdeckung;

**Unterfederung Rücken:**

**Polsteraufbau Rücken:** Rückenkissen (Silikon);

**Polsterung Armteil:**

**Füße:**

**Fuß-Varianten:**

1. Holzfuss Buche lackiert (HF1) im Preis
2. Holzfuss Eiche geölt (HF1 Eiche geölt) oder Eiche bianco (HF1 Eiche bianco) im Preis
3. Metallfuß (MF1) Farbe schwarz im Preis; **Farbe gebürstet gegen Aufpreis**



HF1



MF1

Nur eine Fußhöhe = 15 cm, Sitzhöhe ca 45 cm.

Bei diesem Modell sind die Füße nicht montiert um Transportschäden zu vermeiden.

Lieferbare Holzfußfarben: siehe Holzfarbtonmuster sowie Eiche geölt und Eiche bianco.

**EINZELSESSEL**

Dieses Modell kann ausschließlich mit Metall-Füßen (KMF6) angeboten werden.

Metallfüße verfügbar in folgenden Farben: schwarz im Preis; **Farbe RVS gegen Aufpreis**

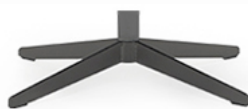

KMF6 schwarz

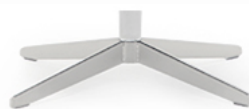

KMF6 RVS

Achtung: Um den Fußboden vor Kratzer zu schützen, bitten wir Sie darauf zu achten, dass der jeweilige Fußboden geschützt wird durch gesondertes Unterlegen unter die Standardfußvarianten des Herstellers.

## Pflege und Unterhalt:

### Reinigungs- und Pflegeanleitung:

Die Unterhaltspflege ist gleichzusetzen mit der täglichen Körperpflege des Menschen. Bei der regelmäßigen Unterhaltspflege werden Verschmutzungen, die durch den täglichen Gebrauch entstehen, beseitigt (Hausstaub, Krümel, Fusseln, etc.) und zwar durch regelmäßiges Absaugen (geringe Saugleistung) mit einem normalen Haushaltsstaubsauger mit Polsterdüse. Bei Velours- und Flachgewebe unbedingt eine Düse mit weichen Bürsten verwenden und in Strichrichtung arbeiten. Anschließend mit einer weichen Bürste abbürsten (z. B. Kleiderbürste). Ab und zu sollte der Bezug mit einem feuchten Ledertuch abgewischt werden. Die Feuchtigkeit hält die Fasern elastisch und wirkt sich so positiv auf deren Langlebigkeit aus. Keinesfalls Mikrofasertücher oder Dampfreiniger verwenden! Flecken entfernt man am besten sofort, unmittelbar nach dem Entstehen. Wichtig ist, dass verschüttete Flüssigkeiten sofort mit einem saugfähigen Küchenpapier oder Tuch abgetupft werden – nicht reiben! Dann können sie gar nicht erst in das Gewebe eindringen. Viele Stoffe unserer Kollektion sind durch Ausrüstung fleckengeschützt, das heißt, Flüssigkeiten dringen nicht sofort in das Gewebe ein, sondern sind meist durch ein saugfähiges Tuch oder Papier zu beseitigen. Achtung: Niemals auf der Stelle reiben und immer erst die Herstelleranweisungen am Produkt beachten!

### Lederpflege:

Damit Polstermöbel lange Zeit schön bleiben, müssen sie regelmäßig gereinigt und gepflegt werden. Lederpflege erfordert wenig Aufwand. Es ist empfehlenswert, neben der normalen Unterhaltspflege (leichtes Absaugen und gelegentliches Abwischen mit einem feuchten Tuch) das Leder je nach Nutzung ein- bis zweimal pro Jahr mit speziell geeigneten Reinigungsprodukten zu säubern und entsprechend geeignetem Lederpflegemittel gemäß Gebrauchsanweisungen zu behandeln. Reinigen Sie am besten immer ganze Teile großflächig von Naht zu Naht.

Bitte nicht mit ungeeigneten Mitteln wie z. B. Schuhcreme, Bohnerwachs oder Kosmetik experimentieren!

Beanspruchte Stellen am Nubuk-Lederbezug können mit weicher Bürste, Nubuk-Pad oder Schaumstoffschwamm wieder aufgeraut werden.

### Stoffpflege:

Einige ganz besonders hochwertige Materialien unserer angebotenen Stoffkollektion haben eigene Pflegeanleitungen, die es unbedingt zu beachten gilt. Bitte bewahren Sie die Anleitungen zusammen mit diesen Möbeln und dem Kaufvertrag auf.

### Schadstoffgeprüft:

MAUI ist mit dem Goldenen M und dem DGM Emissionslabel A ausgezeichnet und wird nach RAL-Vorschriften der Deutschen Gütegemeinschaft gefertigt.

Die Deutsche Gütegemeinschaft Möbel e. V. zertifiziert die Möbelhersteller nach den Güte- und Prüfbestimmungen RAL-GZ-430. Besondere Beachtung findet das Thema „gesund Wohnen“. Diese Anforderungen werden in Abstimmung mit dem Umweltbundesamt und Sachverständigen festgelegt und regelmäßig überprüft. Denn Möbel sollen nicht nur schön sein. Sie müssen auch haltbar sein und dürfen der Gesundheit nicht schaden. Doch solche Qualitäten sieht man den Möbeln beim Kauf schwer an. Die Deutsche Gütegemeinschaft Möbel e. V. sorgt hier für „Durchblick“, damit der Möbelkauf kein Risiko wird. Sie lässt die Möbel Ihrer Mitgliedsfirmen von neutralen Prüfinstituten z. B. Landesgewerbeanstalt Bayern (LGA) auf Herz und Nieren prüfen. In umfangreichen Güte- und Prüfbestimmungen sind eindeutige Qualitätskriterien für die Produktion, Materialien, Funktionalität und auch Wohnhygiene festgelegt, die Basis für die Prüfung durch das Testinstitut.

Nur Möbel, die diesen Test bestehen, erhalten das Gütezeichen!

# Modellbedingte / warentypische Eigenschaften:

Unabhängig von Materialeinsatz, Konstruktion und Verarbeitung sind bei der qualitativen Beurteilung von Möbeln drei wichtige Produkteigenschaften zu berücksichtigen, da diese späteren Veränderungen aus normalem, natürlichen Gebrauch keinen Sachmangel darstellt:

**Warentypische Eigenschaft** – resultiert aus speziellen Materialeigenschaften, (z. B. Naturmerkmale bei Leder).

**Modellbedingte Eigenschaften** - optisches Erscheinungsbild eines Modells (z. B. legere Verarbeitung der Polsterung).

**Gebrauchseigenschaft** – nutzungsbedingte Veränderungen, die keine Rückschlüsse auf Verarbeitung und Qualität zulassen (z. B. „Lieblingsplatz“ bei Polstermöbeln, Belastbarkeitsgrenzen bei Funktionsteilen).

ACHTUNG: Bitte die unten aufgeführten Informationen beachten!

## Lederarten und Eigenschaften:

Lederbezüge sind nicht nur Gewähr für eine lange Lebensdauer, sie repräsentieren auch Schönheit und Eleganz der Natur.

Leder ist ein Naturprodukt, mit allen seinen natürlichen Eigenschaften. Jede Haut hat deshalb ihre individuelle Beschaffenheit. Zeckenbisse, Gabelstiche usw. sind warentypische Naturmerkmale. Sie garantieren die Echtheit und sind kein Produktsachmangel.

Gerade bei Ledern sollten Sie auf Qualität achten, dann bekommen Sie nämlich weiche, geschmeidige, atmungsaktive Lederarten. (Qualität hat, wie immer, auch bei Leder seinen Preis.)

Hochwertiges Leder ist so gefärbt, dass sich die Farbe um jede einzelne Faser legt und alle natürlichen Merkmale sichtbar lässt. Für eine Polstergarnitur werden fünf bis sieben Häute verarbeitet.

Die Tiere haben unter unterschiedlichen Bedingungen gelebt, keine Haut gleicht der anderen, wodurch Struktur- und Farbabweichungen sowie Natur- und Wachstumsmerkmale entstehen, die naturbedingt sind. Diese Lebenszeichnungen beeinträchtigen weder den Wert, noch die Haltbarkeit, sie machen aus jedem Möbel ein Unikat.

Bedenken Sie immer, dass auch Leder durch starke Lichteinwirkung, insbesondere Sonne, ausbleichen und dauerhafte Nähe zu eingeschalteten Heizkörpern das Leder austrocknet und es porös und brüchig macht.

Abhilfe: Für Beschattung bzw. Luftbefeuchter sorgen, da dieses Klima auch für Menschen schädlich ist.

## Stoffarten und Eigenschaften:

Der Bezug ist wie das Gesicht des Polstermöbels, die Entscheidung Stoff oder Leder beeinflusst die Optik und die Gebrauchseigenschaften entscheidend.

Ihr persönliches Wohlbefinden sollte die Hauptrolle spielen, testen Sie all unsere Modelle. Ihr Einrichtungsberater ist Ihnen bei der Beantwortung Ihrer Fragen sehr gerne behilflich.

Der Preis eines Stoffes sagt nicht zwangsläufig etwas über seine Robustheit und Langlebigkeit aus. Sondern kann Ausdruck anderer Qualitätskriterien sein, wie z. B. der Exklusivität und Eleganz der verwendeten Materialien (Seide), der Raffinesse des Druck- oder Webverfahrens, des hohen ästhetischen Wertes oder der extremen Feinheit.

Polstermöbel werden im Durchschnitt vier Stunden pro Tag genutzt. Legt man pro Woche nur 6 Tage zugrunde und errechnet die Sitzdauer in einem Jahr, so kommt man auf die unglaubliche Zahl von 1248 Stunden. (Quelle: Stiftung Warentest) Während dieser Zeit müssen Polstermöbel hohe Gewichtsbelastungen, Scheuerbewegungen und andere Einflüsse wie Licht, Wärme, Staub etc. aushalten, möglichst ohne, dass sie dabei ihre Funktions- und Gebrauchstauglichkeit verlieren.

Die Qualität der verwendeten Materialien, die Intensität der Nutzung sowie Tabakrauch, Schweiß oder sonstige Körperabsonderungen, natürlicher Verschleiß und Ihr Pflegeverhalten bestimmen somit in hohem Maße, wie lange die Freude an den Möbeln währt. Häusliche Jeansträger müssen wissen, dass grobe Jeansstoffe mit derben Nähten der Feind feingewebter Polsterbezüge (und Autositz) sind und abfärben, ebenso wie nicht farbechte Textilien. Klettbänder, Haustiere mit scharfen Krallen müssen von Polstermöbeln ferngehalten werden.

## Legere Polsterung: (Faltenbildung)

Die von uns bevorzugte „legere Polsterung“ (im Gegensatz zur straffen Polsterung wie bei Stilmöbeln) ist an ihrer Anschließbarkeit zu erkennen. Die Polsterung ist weicher und der Bezug nicht glatt, damit man „im Sofa“ und nicht „auf dem Sofa“ sitzt.

Eine optisch wellige Oberfläche auf Sitz, Rücken und Armlehnen stellt keinen Qualitätsmangel dar, sondern ist modellbedingt gewollt, um optimalen Sitzkomfort zu gewährleisten. Unsere losen Sitz- und Rückenkerne gehören nach Gebrauch aufgeschüttelt. Um die Flächen nach der Benutzung zu glätten,

sollten modellbedingt die Sitz- und Rückenkissen nach außen gestrichen, geklopft oder geschüttelt werden.

- Sitzhärteunterschiede:** Der Sitzkomfort innerhalb einer Polstergruppe kann differieren. Oft ist es konstruktiv und formbedingt nicht möglich, jedes verwendete Element mit gleicher Unterfederung auszustatten (z. B. bei Eckelementen, Funktionsbauteilen, Verwandlungselementen, Anstellhockern, unterschiedlichen geometrischen Grundformen, Abschlusselementen etc.). Das ist warentypisch und Standard bei industrieller Fertigung. Es ist auch nicht auszuschließen, dass der Eindruck unterschiedlicher Sitzhärten entsteht, obwohl die Polsterungen einheitlich sind. (Schaumstoff kann innerhalb seines Raumgewichts technisch Toleranzen von plus/minus 10 % aufweisen).
- Wellenbildung:** Beim so genannten „Einsitzen“ (Lieblingsplatz) verändert sich die Sitzhärte. Sie wird weicher in Abhängigkeit von Art und Dauer der Benutzung. Dies ist ein normaler Prozess, den jede Polsterung durchläuft. Um gleichmäßige Sitzhärten zu erzielen, ist es wichtig, die Sitzpositionen von Zeit zu Zeit zu ändern. Sonst kann es zu einseitiger Mulden- und Faltenbildung (Lieblingsplatz) kommen. Richtlinie: Je stärker das Bezugsmaterial und größer die verpolsterte Fläche, umso größer ist die Neigung zur Falten- und Muldenbildung. Unterstützt wird diese Entwicklung dadurch, dass Leder sich unter Einfluss von Körpergewicht mehr oder minder dehnen und dadurch „Wellen“ bilden. Diese optische Veränderung hat auf Gebrauch, Funktion und Lebensdauer keinen Einfluss und stellt keinen Sachmangel dar. Darüber informiert verbraucherverständlich und eingehend auch die Stiftung Warentest – „Möbel kaufen“
- Funktionen:** Funktionssofas, Relaxliegen (Kompromissmöbel/ kein Bettersatz), Ruhe- oder TV-Sessel, Sofas mit ausklappbaren Armlehnen oder höhenverstellbaren Rücken benötigen Beschläge mit komplizierten Verstellmechaniken. Damit diese Technik auf Dauer zuverlässig funktioniert, ist ihre sorgfältige Handhabung sehr wichtig.  
Bei Verwandlungssofas und Verwandlungsliegen müssen die ausziehbaren Teile am besten in der Mitte – oder rechts und links gleichmäßig angefasst und bedient werden. So können die Beschläge nicht durch einseitige Handhabung verzogen oder beschädigt werden. Ausklappbare Fußteile bei Relaxsesseln dürfen wenig als Sitzplatz genutzt werden wie verstellbare, abklappbare Armlehnen oder Kopfstützen. Hier beträgt die übliche Belastbarkeit 20 bis maximal 40 kg.  
Funktionsteile benötigen einen gewissen Spielraum. Leichte Maßveränderungen durch die Dicke der Bezugsmaterialien sind unumgänglich. Aus hygienischen Gründen sind hier die Gebrauchs- und Pflegeanleitungen des Herstellers besonders zu beachten.
- Lichtechtheit:** Als Lichtechtheit bezeichnet man die Resistenz eines Stoffes gegenüber der Einwirkung von Licht (insbesondere Sonnenschein, Tageslicht, Halogen-Beleuchtung). Kunstfasern und dunklere Farbtöne erreichen höhere Lichtechtheiten als Naturfasern und hellere brillante Farben. Die Verfärbung des Materials unter Einfluss von Licht ist bei Möbelstoffen nicht zu verhindern. Die Urgewalt der Sonne verändert alle Materialien! Besondere Vorsicht ist deshalb in hellen Südzimmern mit viel Glas geboten. Insbesondere bei Sonnenschein sollten Vorhänge oder Jalousien geschlossen werden, da sonst viele Stoffe/ Bezugsmaterialien oder natur belassene Leder schon nach wenigen Wochen an den beschienenen Stellen Farbabweichungen aufweisen.
- Farbabweichungen:** Geringfügige Farbtoleranzen zwischen dem beim Kauf vorliegenden Muster und der Lieferung sind möglich. Das gilt insbesondere bei Naturfasern und Leder. Aus farbtechnischen Gründen kann für eine absolute Farbgleichheit keine Garantie übernommen werden, insbesondere bei Nachbestellungen empfiehlt sich eine Abklärung im Einzelfall nach Muster.
- Anfärbungen:** Bei hellen Stoff- oder Lederbezügen treten mitunter Anfärbungen auf, die durch nicht farbechte Textilien, z. B. von dunklen Jeansstoffen, T-Shirts oder ähnlichen verursacht werden. Wenn Jeansstoffe selbst nach mehrmaligem Waschen noch Farbabreibungen auf dem Bezugstoff hinterlassen, handelt es sich nachweislich um einen Mangel des Bekleidungsstoffes und liegt nicht in der Qualität des Möbelstoffes (Bezugsmaterialies) begründet.
- Reibechtheit:** Als Reibechtheit bezeichnet man die Widerstandsfähigkeit der Farbe von Möbelstoffen oder Leder gegenüber dem Abreiben oder Anfärben an andere trockene oder feuchte Textilien. In der Regel erreichen helle Farben höhere Reibechtheiten als dunklere Töne. Zur Reinigung sollten Sie ausschließlich destilliertes Wasser verwenden und mit einem weißen, weichen, sauberen Tuch vorsichtig reiben, immer großflächig von Naht zu Naht, leicht und ohne viel Druck und niemals nur auf der Stelle (Farbabrieb und Ränder)! Bitte keine Mikrofasertücher und Dampfreiniger verwenden.  
> siehe auch unsere diversen Pflegeanleitungen für Bezüge
- Gebrauchslüster:** Der Gebrauchslüster oder „Sitzspiegel“ entsteht bei samtigen Stoffen, wie Velours und eventuell Mikrofasern, indem sich Flor durch den Druck bei der Benutzung flach legt und so je nach Lichteinfall

einen anderen optischen „Eindruck“ hervorruft (z. B. hell/dunkel oder matt/glänzend Effekt). Diese optische Veränderung hat auf Gebrauch, Funktion und Lebensdauer keinen Einfluss und stellt keinen Sachmangel dar.

**Falten/ Muldenbildung:** Die von uns bevorzugte „legere Polsterung“ (im Gegensatz zur straffen Polsterung wie bei Stilmöbeln) ist an ihrer Anschließbarkeit zu erkennen. Die Polsterung ist weicher und der Bezug ist nicht straff gespannt. Eine modellbedingte oder gestalterisch gewünschte Faltenbildung ist warentypisch, die Abzeichnung bei Steppmatten oder –kissen sind design- oder konstruktionsbedingt. Beim so genannten „Einsitzen“ (Lieblingsplatz) verändert sich in Abhängigkeit von Art und Nutzungsdauer auch die Sitzhärte, ein normaler Prozess, den jede Polsterung durchläuft. Um gleichmäßige Sitzhärten zu erzielen, ist es daher wichtig, die Sitzpositionen von Zeit zu Zeit zu ändern. Je größer die verpolsterte Fläche, umso größer ist die Neigung zu einseitiger Mulden- und Faltenbildung (Stiftung Warentest).

Achtung: Das Modell ist bewusst leger verarbeitet. Faltenbildung ist daher gewollt.



## Modellvarianten



### Polsterprogramm Styles United Maui

#### Polsterecke LAL-2,5AR-553

**Ausführung:** Bezug: Stoff Reno ML 68 darkgrey  
PG.Reno Textilkennzeichen: 100% Polyester  
Polsterung Sitz: Nosag, HR-Schaumstoff und Diolenwattenabdeckung  
Polsterung Rücken: Silikonschaum  
Alle Rücken echt bezogen  
FüÙe: MF1 schwarz

#### **Beschreibung:**

besteht aus:

Longchair Armlehne links,  
2,5-Sitzer Armlehne rechts  
Stellmass ca. 177x276 cm  
Sitzhöhe ca. 45 cm  
Sitztiefe: ca. 58,00cm  
Breite Armlehne: ca. 18,00cm  
MaÙe: ca. B:276cm H:84cm T:177cm

#### **Preis**

**1.849,00 EUR\* - Werbepreis**



#### Drehsessel hoch 1002 HD

**Ausführung:** Bezug: Stoff Reno ML 149 steel PG.5  
Textilkennzeichen: 100% Polyester Polsterung  
Sitz: Wellenunterfederung; Sandwich (Lastilux/  
Memory Schaum) und Diolenwattenabdeckung  
Polsterung Rücken: Dauerelastisches Gummigurt-  
band; Schaum HR und Diolenwattenabdeckung  
Metallarmlehne schwarz FüÙe: Metall KMF6  
schwarz

#### **Beschreibung:**

Drehsessel hoch inklusive manuell verstellbare  
Kopfstütze  
Sitzhöhe: ca. 45 cm  
Sitztiefe: ca. 50 cm  
Breite Armlehne: ca. 9,00cm  
MaÙe: ca. B:70cm H:110cm T:86cm

#### **Preis**

**1.129,00 EUR\* - Werbepreis**

\* Alle Preise sind Abholpreise (ohne Lieferung und Montage) in Euro einschließlich der jeweils gültigen Mehrwertsteuer. Abweichungen in Struktur, Farbe, Form und Abmessungen, Gewicht sowie technische Änderungen gegenüber den Abbildungen und textlichen Angaben sind möglich und bleiben vorbehalten soweit diese in der Natur der verwendeten Materialien liegen und handelsüblich sind. Alles ohne Deko, nur solange Vorrat reicht.



**MAUI**

# Produktinformation

Gütezeichen RAL  www.dgpm-moebel.de H20190172	<b>KLIMAPAKT</b> für die Möbelindustrie Klimaneutraler Produktionsprozess Hersteller Nr. / Manufacturer number H20190172 Polsterer / Control number 193467	<b>KLIMANEUTRALER</b> Möbelhersteller* Climate-neutral production process Hersteller Nr. / Manufacturer number H20190172 Polsterer / Control number 193467	<b>EMISSIONSKLASSE</b> für Möbel Emission class for furniture Standard / Testing Institute Hersteller / Manufacturer number H20190172 Gütezeichen / Model / Model Logo-Technik Hersteller / Control number 193467
	 <small>*Nach der Richtlinie für den Klimaschutz          der Gütergemeinschaft Möbel          According to the guidelines for          climate protection of the GGM          www.dgpm-klimapakts.de</small>	 <small>Nach der Richtlinie für den Klimaschutz          der Gütergemeinschaft Möbel          According to the guidelines for          climate protection of the GGM          www.klimaneutral.de</small>	 <small>Emissionsklasse für Möbel nach der          Richtlinie der Gütergemeinschaft Möbel          According to the GGM          www.klimaneutral.de</small>



## POLSTERAUFBAU

**KORPUS**

: Verleimtes Massivholzgestell; Spannplatte E-1; Spanplatte; Sperrholz;

**SITZ**

: Nosag; Var. 1 - HR (Schaum HR38 kg/m<sup>3</sup>); Var. 2 - MEMORY SANDWICH (Schaum HR44 kg/m<sup>3</sup> + Visco Schaum); Dielenwattenabdeckung;

**RÜCKEN**

: Rückenkissen (Silikon);

**FÜßE**

: Metallfüße; Holzfüße Buche lackiert; Holzfüße Eiche geölt; Holzfüße Eiche bianco;

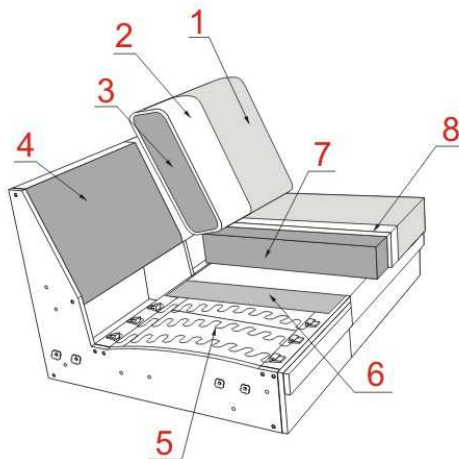

- 1** Bezug Ihrer Wahl
- 2** Dielenwattenabdeckung
- 3** Rückenkissen (Silikon)
- 4** Spannplatte
- 5** Wellen-Unterfederung
- 6** Polster
- 7** V1-HR; V2-SANDWICH MEMORY
- 8** Dielenwattenabdeckung



MAUI

# Produktinformation

Gütezeichen RAL  www.dgmm-moebel.de H20180172	<b>KLIMAPAKT</b> für die Möbelindustrie Gütezeichen für die Möbelindustrie Hersteller / Manufacturer number: A02180172 Prüflabor / Control number: 18-247	<b>KLIMANEUTRALER</b> Möbelhersteller Gütezeichen für den Klimaschutz Hersteller / Manufacturer number: A02180172 Prüflabor / Control number: 18-247	<b>EMISSIONSKLASSE</b> für Möbel Gütezeichen für die Möbelindustrie Hersteller / Manufacturer number: A02180172 Prüflabor / Control number: 18-247
	 Scope Nicht für die Rückbau- und Abfallwirtschaft für Holzwerkstoffe (Möbel)	 Scope Nicht für die Rückbau- und Abfallwirtschaft für Holzwerkstoffe (Möbel)	 Scope Nicht für die Rückbau- und Abfallwirtschaft für Holzwerkstoffe (Möbel)

## Ausführungsmöglichkeiten:

461 - komplett Stoff oder Leder;

835 - nur Stoff: Stoff 1 - Korpus+Sitz / Stoff 2 - Rückenkissen

3735 - nur Stoff: Stoff 1- Korpus / Stoff 2 - Sitz+Rückenkissen

461

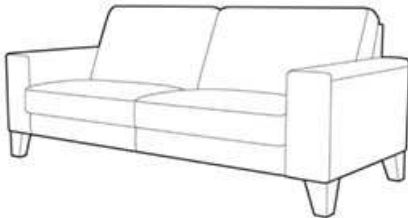

835

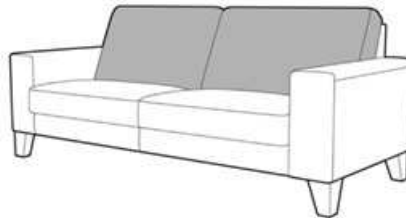

3735

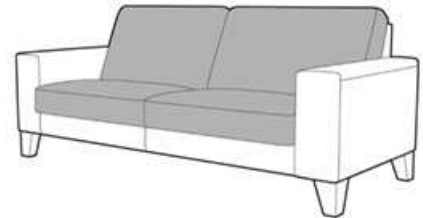

Wenn sich der Kunde für Stoffe aus verschiedenen Preisgruppen entscheidet, wird der Preis laut der höheren Preisgruppe berechnet.

Lederzuschnitte und Nahtausführungen können aus material- und verarbeitungstechnischen Gründen zusätzliche Teilungsnähte zur Lederverarbeitung aufweisen.

Alle Rücken echt bezogen. Anstellseiten Standard nicht echt bezogen.

**Wichtig: Der Sessel (Typ 1002) hat Armlehnebreite von ca 13 cm; alle anderen Typen haben Armlehnebreite von 18 cm.**

## Sitzkomfort-Möglichkeiten:

Var. 1 - Schaumstoff HR als Standard

Var. 2 - Memory Sandwich Aufpreis laut Preisliste

Bei Informationsmangel auf der Bestellung wird Standard bestätigt.

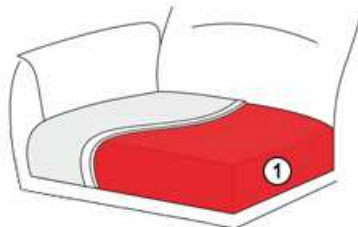

HR

① Schaum HR38 kg/m<sup>3</sup>

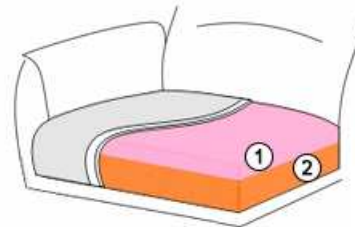

Memory Sandwich

① Visco Schaum  
② Schaum HR44 kg/m<sup>3</sup>

## Füße

1. Holzfuss Buche lackiert (HF1) im Preis

2. Holzfuss Eiche geölt (HF1 Eiche geölt) oder Eiche bianco (HF1 Eiche bianco) im Preis

3. Metallfuß (MF1) Farbe schwarz im Preis; **Farbe gebürstet gegen Aufpreis**



HF1



MF1

Nur eine Fußhöhe = 15 cm, Sitzhöhe ca 45 cm.

Bei diesem Modell sind die Füße nicht montiert um Transportschäden zu vermeiden.

Lieferbare Holzfußfarben: siehe Holzfarbtonmuster sowie Eiche geölt und Eiche bianco.

Seite echt bezogen ist nicht möglich.

Die einzelnen Typen werden mit Einhänge-Beschläge verbunden.

Zubehörteile, wie Kissen und Kopfstützen sind separat zu bestellen.

**Achtung!**









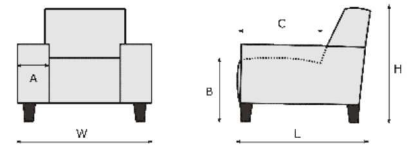



Die Piktogramme haben nur einen informativen Charakter und entsprechen nicht der tatsächlichen Optik.













Bei den angegebenen Massen können Abweichungen entstehen (+/- 5 cm)

Bei Zusammenstellungen die Typen bitte von links nach rechts angeben (vorstehend!)

A =  
B = 45 cm  
C = 58 cm  
H = 84 cm  
L = 97 cm



EMV STYLES UNITED							
PREISLISTE							
<b>MAUI</b>							
BEZEICHNUNG		1002 1ALR	1502 1,5ALR	2001 2AL	2003 2AR	2002 2ALR	2501 2,5AL
BEZEICHNUNG		Sessel	Loveseat	2-Sitzer mit Armlehne links	2-Sitzer mit Armlehne rechts	2-Sitzer mit 2 Armlehnen	2,5-Sitzer mit Armlehne links
BREITE (W)		96 cm	126 cm	158 cm	158 cm	176 cm	178 cm
TIEFE (L)		97 cm	97 cm	97 cm	97 cm	97 cm	97 cm
HÖHE (H)		84 cm	84 cm	84 cm	84 cm	84 cm	84 cm
SITZHÖHE (B) & SITZTIEFE (C)		45 cm & 58 cm	45 cm & 58 cm	45 cm & 58 cm	45 cm & 58 cm	45 cm & 58 cm	45 cm & 58 cm
QBM		0.71 qbm	0.93 qbm	1.16 qbm	1.16 qbm	1.29 qbm	1.3 qbm
Stoff	EUR	EUR	EUR	EUR	EUR	EUR	EUR
II	674	739	799	799	965	864	
III	694	761	821	821	998	893	
IV	737	809	874	874	1063	950	
RENO	744	816	881	881	1073	960	
V	758	830	898	898	1090	977	
Leder	EUR	EUR	EUR	EUR	EUR	EUR	
L10	1051	1152	1303	1303	1567	1411	
L20	1075	1178	1342	1342	1606	1447	
L30	1188	1301	1493	1493	1786	1610	
L40	1243	1373	1543	1543	1858	1711	
L50	1322	1462	1639	1639	1975	1819	
Aufpreis (+) Nachlass (-)	EUR	EUR	EUR	EUR	EUR	EUR	
MEMORY SAN	+ 24	+ 29	+ 48	+ 48	+ 48	+ 53	
MF1/geburstet	+ 19	+ 19	+ 10	+ 10	+ 19	+ 10	

EMV STYLES UNITED							
PREISLISTE							
<b>MAUI</b>							
BEZEICHNUNG		2503 2,5AR	2502 2,5ALR	3001 3AL	3003 3AR	3002 3ALR	6011 E1ABL
BEZEICHNUNG		2,5-Sitzer mit Armlehne rechts	2,5-Sitzer mit 2 Armlehnen	3-Sitzer mit Armlehne links	3-Sitzer mit Armlehne rechts	3-Sitzer mit 2 Armlehnen	Eckelement+Einsitzer mit Abschlussstück links
BREITE (W)		178 cm	196 cm	198 cm	198 cm	216 cm	97 cm
TIEFE (L)		97 cm	97 cm	97 cm	97 cm	97 cm	224 cm
HÖHE (H)		84 cm	84 cm	84 cm	84 cm	84 cm	84 cm
SITZHÖHE (B) & SITZTIEFE (C)		45 cm & 58 cm	45 cm & 58 cm	45 cm & 58 cm	45 cm & 58 cm	45 cm & 58 cm	45 cm & 58 cm
QBM		1.3 qbm	1.43 qbm	1.45 qbm	1.45 qbm	1.58 qbm	1.63 qbm
Stoff	EUR	EUR	EUR	EUR	EUR	EUR	EUR
II	864	1030	934	934	1097	1109	
III	893	1063	960	960	1133	1135	
IV	950	1130	1020	1020	1202	1207	
RENO	960	1140	1030	1030	1214	1222	
V	977	1162	1051	1051	1238	1241	
Leder	EUR	EUR	EUR	EUR	EUR	EUR	
L10	1411	1675	1519	1519	1783	1723	
L20	1447	1714	1560	1560	1826	1774	
L30	1610	1906	1735	1735	2030	1927	
L40	1711	2023	1843	1843	2158	2074	
L50	1819	2150	1958	1958	2292	2203	
Aufpreis (+) Nachlass (-)	EUR	EUR	EUR	EUR	EUR	EUR	
MEMORY SAN	+ 53	+ 53	+ 58	+ 58	+ 58	+ 67	
MF1/geburstet	+ 10	+ 19	+ 10	+ 10	+ 19	+ 14	

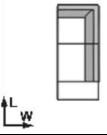
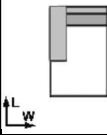
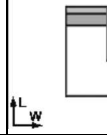
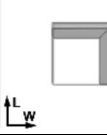
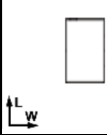
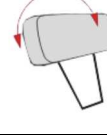
EMV STYLES UNITED PREISLISTE <b>MAUI</b>							
BEZEICHNUNG		6013	6021	6023	8020	908565	9023
		E1ABR	LAL	LAR	Sp.KI	Hocker 85x65	Kopfstütze m.Verstellbar
BEZEICHNUNG		Eckelement+Einsitzer mit Abschlussteil rechts	Longchair mit Armlehne links	Longchair mit Armlehne rechts	Spitzeckteil klein	Hocker 85x65	Kopfstütze verstellbar
BREITE (W)		97 cm	98 cm	98 cm	97 cm	65 cm	61 cm
TIEFE (L)		224 cm	177 cm	177 cm	97 cm	85 cm	15 cm
HÖHE (H)		84 cm	84 cm	84 cm	84 cm	45 cm	26 cm
SITZHÖHE (B) & SITZTIEFE (C)		45 cm & 58 cm	45 cm & <b>138 cm</b>	45 cm & <b>138 cm</b>	45 cm & 58 cm	45 cm & <b>85 cm</b>	45 cm & <b>cm</b>
QBM		1.63 qbm	1.31 qbm	1.31 qbm	0.72 qbm	0.27 qbm	0.05 qbm
<b>Stoff</b>		<b>EUR</b>	<b>EUR</b>	<b>EUR</b>	<b>EUR</b>	<b>EUR</b>	<b>EUR</b>
II		1109	941	941	626	326	89
III		1135	965	965	641	334	91
IV		1207	1010	1010	677	350	96
RENO		1222	1018	1018	684	358	98
V		1241	1037	1037	698	358	98
<b>Leder</b>		<b>EUR</b>	<b>EUR</b>	<b>EUR</b>	<b>EUR</b>	<b>EUR</b>	<b>EUR</b>
L10		1723	1390	1390	934	473	134
L20		1774	1416	1416	953	485	139
L30		1927	1553	1553	1037	533	154
L40		2074	1634	1634	1097	559	158
L50		2203	1721	1721	1166	588	166
<b>Aufpreis (+) Nachlass (-)</b>		<b>EUR</b>	<b>EUR</b>	<b>EUR</b>	<b>EUR</b>	<b>EUR</b>	<b>EUR</b>
MEMORY SAN		+ 67	+ 53	+ 53	+ 24	+ 24	
MF1/geburstet		+ 14	+ 14	+ 14	+ 14	+ 19	

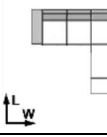
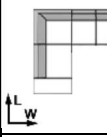
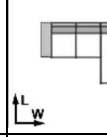
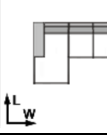
EMV STYLES UNITED PREISLISTE <b>MAUI</b>					
BEZEICHNUNG		591	590	846	553
		2,5AL-E1ABR	E1ABL-2,5AR	2,5AL-LAR	LAL-2,5AR
BEZEICHNUNG		2,5-Sitzer Armlehne L + Eckelement + Einsitzer Abschlussteil R	Eckelement + Einsitzer Abschlussteil L + 2,5-Sitzer Armlehne R	2,5-Sitzer Armlehne L + Longchair Armlehne R	Longchair Armlehne L + 2,5-Sitzer Armlehne R
BREITE (W)		275 cm	275 cm	276 cm	276 cm
TIEFE (L)		224 cm	224 cm	177 cm	177 cm
HÖHE (H)		84 cm	84 cm	84 cm	84 cm
SITZHÖHE (B) & SITZTIEFE (C)		45 cm & <b>cm</b>	45 cm & <b>cm</b>	45 cm & <b>cm</b>	45 cm & <b>cm</b>
QBM		2.93 qbm	2.93 qbm	2.61 qbm	2.61 qbm
<b>Stoff</b>		<b>EUR</b>	<b>EUR</b>	<b>EUR</b>	<b>EUR</b>
II		1973	1973	1805	1805
III		2028	2028	1858	1858
IV		2158	2158	1961	1961
RENO		2182	2182	1978	1978
V		2218	2218	2014	2014
<b>Leder</b>		<b>EUR</b>	<b>EUR</b>	<b>EUR</b>	<b>EUR</b>
L10		3134	3134	2801	2801
L20		3221	3221	2863	2863
L30		3538	3538	3163	3163
L40		3785	3785	3346	3346
L50		4022	4022	3540	3540
<b>Aufpreis (+) Nachlass (-)</b>		<b>EUR</b>	<b>EUR</b>	<b>EUR</b>	<b>EUR</b>
MEMORY SAN		+ 120	+ 120	+ 106	+ 106
MF1/geburstet		+ 24	+ 24	+ 24	+ 24



# MAUI DREHSESSEL

## Produktinformation

Gütezeichen RAL  www.dgpm-moebel.de H201900172	<b>KLIMAPAKT</b> für die Möbelindustrie Klimaneutraler Produktionsprozess Hersteller Nr. / Manufacturer number H201900172 Polsterer / Control number 192427	<b>KLIMANEUTRALER</b> Möbelhersteller* Climate-neutral production process Hersteller Nr. / Manufacturer number H201900172 Polsterer / Control number 192427	<b>EMISSIONSKLASSE</b> für Möbel Emission class for furniture Standard / Testing function Hersteller / Manufacturer number H201900172 Gütezeichen / Control number 192427 CO <sub>2</sub> -Emissionen *nach DIN EN 15316 *according to the standard for climate protection of the DGM www.klimaneutral-dgpm.de www.klimaneutral-dgpm.de
	 <b>A</b> <b>B</b> <b>C</b> <b>D</b>		



### POLSTERAUFBAU

- KORPUS** : Verleimtes Massivholzgestell; Spannplatte E-1; Sperrholz;
- SITZ** : Wellen-Unterfederung; SANDWICH (Lastilux / Memory Schaum); Diolenwattenabdeckung;
- RÜCKEN** : Dauerelastisches Gummigurtband; Schaum HR 30kg/m<sup>3</sup>; Diolenwattenabdeckung;
- FÜßE** : Metallfüße;

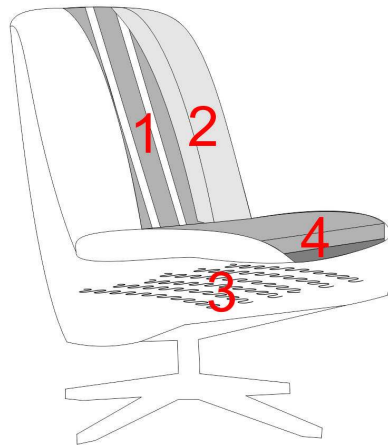

- 1** Dauerelastisches Gummigurtband
- 2** Schaum HR 30kg/m<sup>3</sup>
- 3** Wellen-Unterfederung
- 4** SANDWICH



# MAUI DREHSELSEL

## Produktinformation



Drehessel in zwei Ausführungen:

- Rücken niedrig
- Rücken hoch, inkl. manuell verstellbare Kopfstütze

Alle Elemente können nur in einer Farbe und in einem Stoff oder Leder gefertigt werden (uni Stoff)! Lederzuschnitte und Nahtausführungen können aus material- und verarbeitungstechnischen Gründen zusätzliche Teilungsnähte zur Lederverarbeitung aufweisen.

Metallarmlehne in folgenden Farben erhältlich: schwarz im Preis; Farbe **RVS** gegen Aufpreis



Schwarz



RVS

### FüÙe

Dieses Modell kann ausschliesslich mit Metall-FüÙen (KMF6) angeboten werden.

MetallfüÙe verfügbar in folgenden Farben: schwarz im Preis; Farbe **RVS** gegen Aufpreis



KMF6 schwarz



KMF6 RVS



### Achtung!

Die Piktogramme haben nur einen informativen Charakter und entsprechen nicht der tatsächlichen Optik.  
Bei den angegebenen Massen können Abweichungen entstehen (+/- 5 cm)  
Bei Zusammenstellungen die Typen bitte von links nach rechts angeben (vorstehend!)

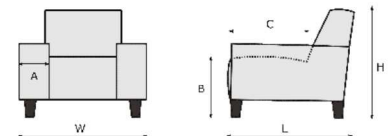
A = 9 cm  
B = 45 cm  
C = 50 cm  
H = siehe Typenplan  
L = 86 cm





EMV STYLES UNITED			
PREISLISTE			
<b>MAUI DREHSESSEL</b>			
BEZEICHNUNG		1002ND	1002HD
		Niedrig	Hoch
BEZEICHNUNG		Drehsessel Niedrig	Drehsessel Hoch
BREITE (W)		70 cm	70 cm
TIEFE (L)		86 cm	86 cm
HÖHE (H)		90 cm	110 cm
SITZHÖHE (B) & SITZTIEFE (C)		45 cm & 50 cm	45 cm & 50 cm
QBM		1 qbm	1 qbm
Stoff	EUR	EUR	
II	1068	1145	
III	1078	1154	
IV	1097	1178	
V	1111	1188	
Leder	EUR	EUR	
L10	1282	1358	
L20	1294	1373	
L30	1382	1459	
L40	1416	1493	
L50	1452	1531	
Aufpreis (+) Nachlass (-)	EUR	EUR	
KMF6 RVS	+ 72	+ 72	
ARM RVS	+ 96	+ 96	





***Für Ihre ersten Ideen!***

Mehr im Internet unter [www.stylesunited.com](http://www.stylesunited.com)

*Firmenstempel*

Abholpreise (ohne Lieferung und Montage) in Euro einschließlich der jeweils gültigen gesetzlichen Mehrwertsteuer, Stand 09/2021, Preise gültig bis auf Widerruf. Abweichungen in Struktur, Farbe, Form, Abmessungen, Gewicht sowie technische Änderungen gegenüber den Abbildungen und textlichen Angaben sind möglich und bleiben vorbehalten, soweit diese in der Natur der verwendeten Materialien liegen und handelsüblich sind.

Wir sind Mitglied im Europa Möbel-Verbund GmbH & Co.KG, Ampertal 8, 85777 Fahrenzhausen. Weitere Informationen unter [www.stylesunited.com](http://www.stylesunited.com)